

NB, NBE, NK, NKE

Elettropompe a norma EN 733
50 Hz

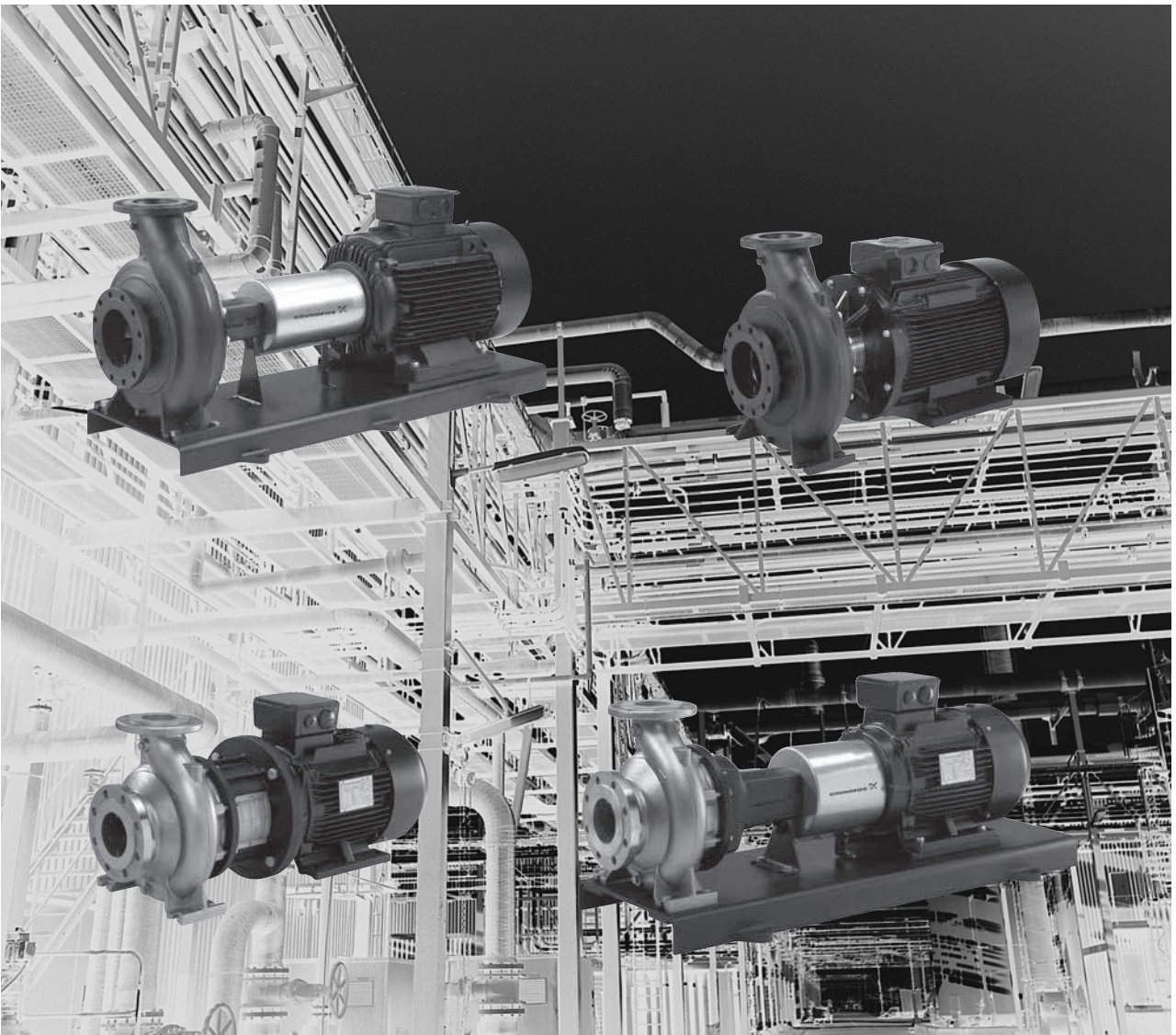

Introduzione

Le NB e NK sono pompe multifunzione idonee per un'ampia varietà di applicazioni che richiedono un approvvigionamento affidabile ed economico.

Le pompe NB e NK vengono utilizzate in cinque principali campi di applicazione:

- Alimentazione idrica
- aumento di pressione industriale
- trasferimento di liquidi in campo industriale
- riscaldamento, ventilazione e aria condizionata
- irrigazione.

Alimentazione idrica

Oltre all'approvvigionamento idrico generale negli impianti municipali e industriali, le pompe NB e NK vengono utilizzate per le seguenti applicazioni specifiche:

- filtrazione e trasferimento in impianti idrici
- Aumento di pressione in reti idriche
- Aumento pressione in palazzi a più piani, alberghi, ecc.
- aumento di pressione in edifici industriali
- varie applicazioni riguardanti le piscine.

aumento di pressione industriale

Aumento di pressione in:

- impianti di lavaggio e pulizia industriali
- impianti di lavaggio industriali
- tunnel di autolavaggio
- impianti antincendio.

trasferimento di liquidi in campo industriale

Trasferimento di liquidi in:

- Impianti di condizionamento e refrigerazione
- impianti di alimentazione di caldaie e per condensa
- Acquacoltura
- impianti di riscaldamento industriali
- impianti di riscaldamento centralizzati.

impianti di riscaldamento, di ventilazione e dell'aria condizionata

impianti di ventilazione

- impianti di riscaldamento
- impianti di ventilazione
- sistemi di aria condizionata

Irrigazione

L'irrigazione comprende queste applicazioni:

- Irrigazione dei campi (a scorrimento)
- Irrigazione a pioggia
- irrigazione a gocciolamento.

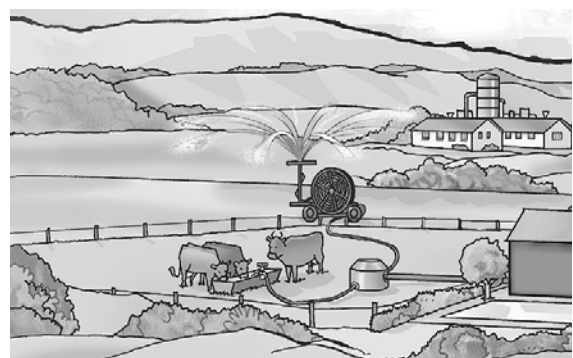
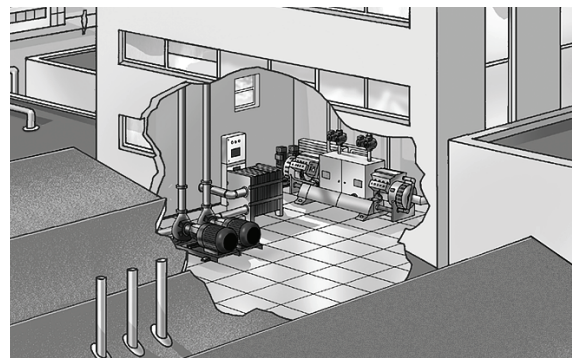
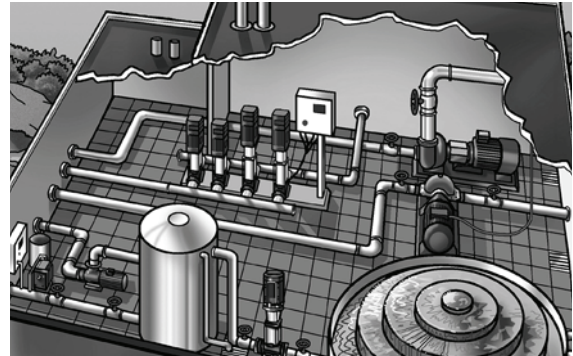

Caratteristiche e vantaggi

Le pompe NB e NK presentano le caratteristiche e i vantaggi riportati di seguito:

- Si tratta di pompe centrifughe a coclea, non autoa-
descanti, monostadio con bocca di aspirazione as-
siale, bocca di mandata radiale e albero orizzontale.
- Le flange di aspirazione e di mandata sono PN 10 o
PN 16 a norma EN 1092-2.
- Le dimensioni e le prestazioni nominali sono con-
formi a EN 733 (10 bar).
Tuttavia, le pompe con flange di dimensioni fino a
DN 150 incluso sono contrassegnate da PN 16 e
pertanto sono idonee al funzionamento a 16 bar.
- La pompa NB è accoppiata direttamente con un mo-
tore standard autoventilato a cassa totalmente
chiusa, con dimensioni principali a norme IEC e
DIN.
- La pompa NK è collegata tramite accoppiamento
lungo ad un motore standard raffreddato a ventola a
cassa totalmente chiusa, con dimensioni principali a
norme IEC e DIN e designazione di montaggio B3
(IM 1001).
- Le dimensioni della tenuta meccanica sono a norma
EN 12756.
- Le pompe NB e NK presentano portate comprese
tra 2 e 1000 m³/h e prevalenze da 2 a 160 m. Le po-
tenze del motore rientrano nella gamma compresa
tra 0,37 e 355 kW.
- Le pompe con requisiti di potenza compresi tra 1,1
e 22 kW sono disponibili con convertitore di fre-
quenza incorporato. Queste pompe sono denomi-
nate NBE e NKE.
- Tutte le pompe sono bilanciate staticamente a
norma ISO 1940 classe 6.3.
Le giranti sono bilanciate idraulicamente.
- La pompa NK e il motore sono montati su un basa-
mento comune in acciaio in conformità con
EN 23661.
- Le pompe NB sono una opzione disponibile con ba-
samenti specifici Grundfos. Queste pompe sono di-
sponibili con motori da grandezze di 225-315.
- La gamma di prodotti NB e NK è disponibile in due
serie, "gamma standard" e "gamma Premium". I
prodotti della gamma Premium sono disponibili con
motori ad alta efficienza EFF1; i prodotti della
gamma standard con motori EFF2.
- Le pompe sono del tipo con parte posteriore sfilabile che consente la rimozione del motore, del giunto, della staffa di supporto e della girante senza interferire con il corpo pompa o le tubazioni. (Per pompe NB del tipo con parte posteriore sfilabile che consente la rimozione del motore, del giunto, della staffa di supporto e della girante senza interferire con il corpo pompa o le tubazioni). Una sola persona, utilizzando una gru, può quindi effettuare gli interventi di manutenzione anche sulle pompe più grandi.
Vedere fig. 1 e fig. 2.

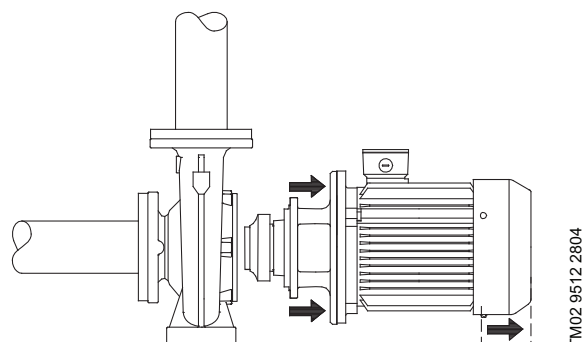

Fig. 1 Pompa NB con parte posteriore sfilabile

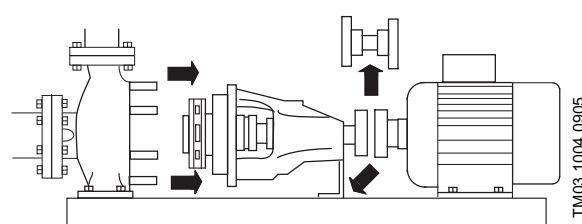

Fig. 2 Pompa NK con parte posteriore sfilabile

Motori ad alta efficienza



Le pompe NB e NK a 2 e 4 poli della gamma Premium con potenza del motore compresa tra 1,1 e 90 kW sono dotate di motori ad alto rendimento (EFF1). La EFF1 è la classe di massima efficienza secondo la classificazione del CEMEP (Comitato europeo costruttori di macchine elettriche ed elettronica di potenza).

Gamma delle prestazioni

NB, NK

NB, NK, 2 poli

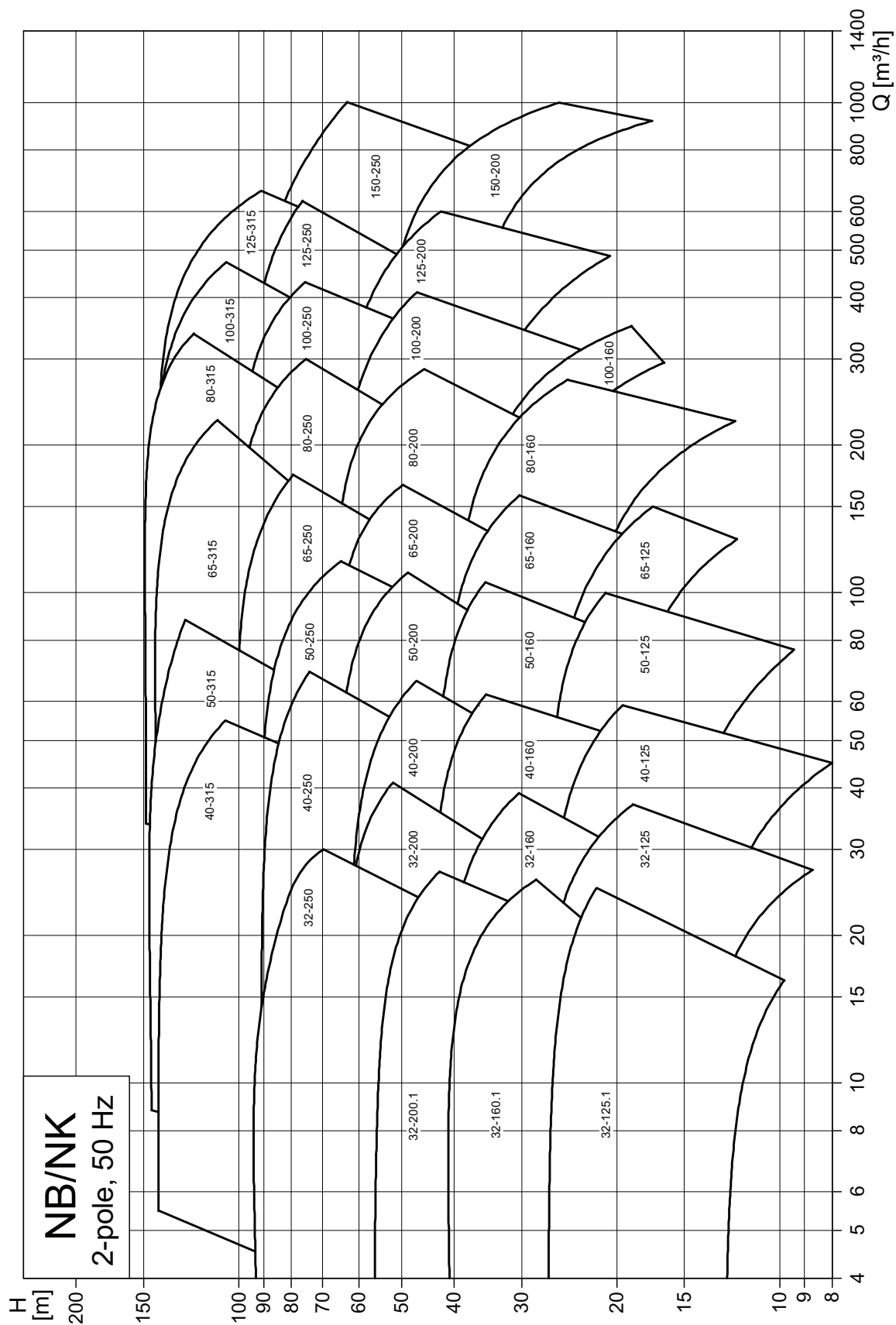

TM03 5261 4208

NB, NK, 4 poli

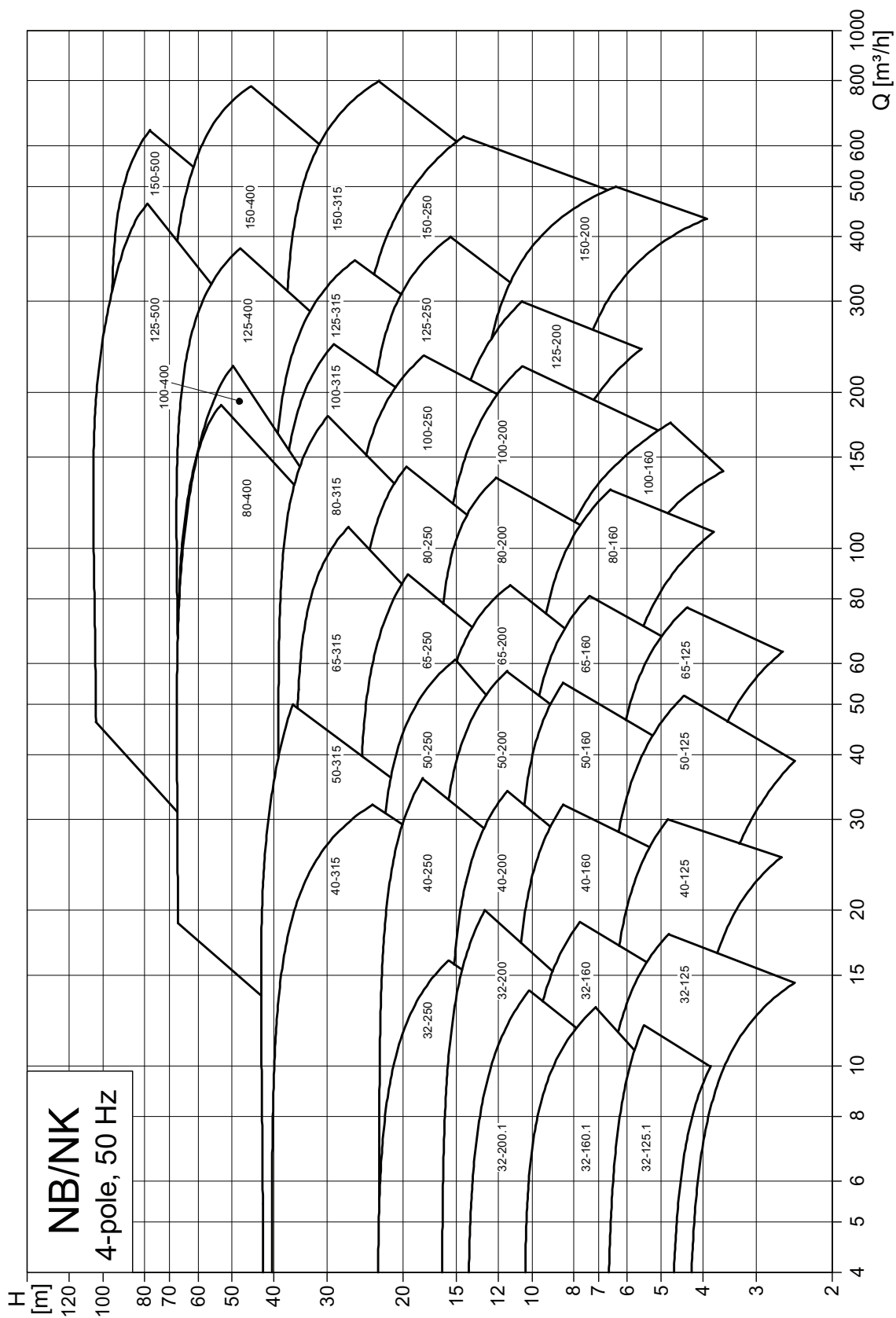

TM03 5262 4208

NB, NK, 6 poli

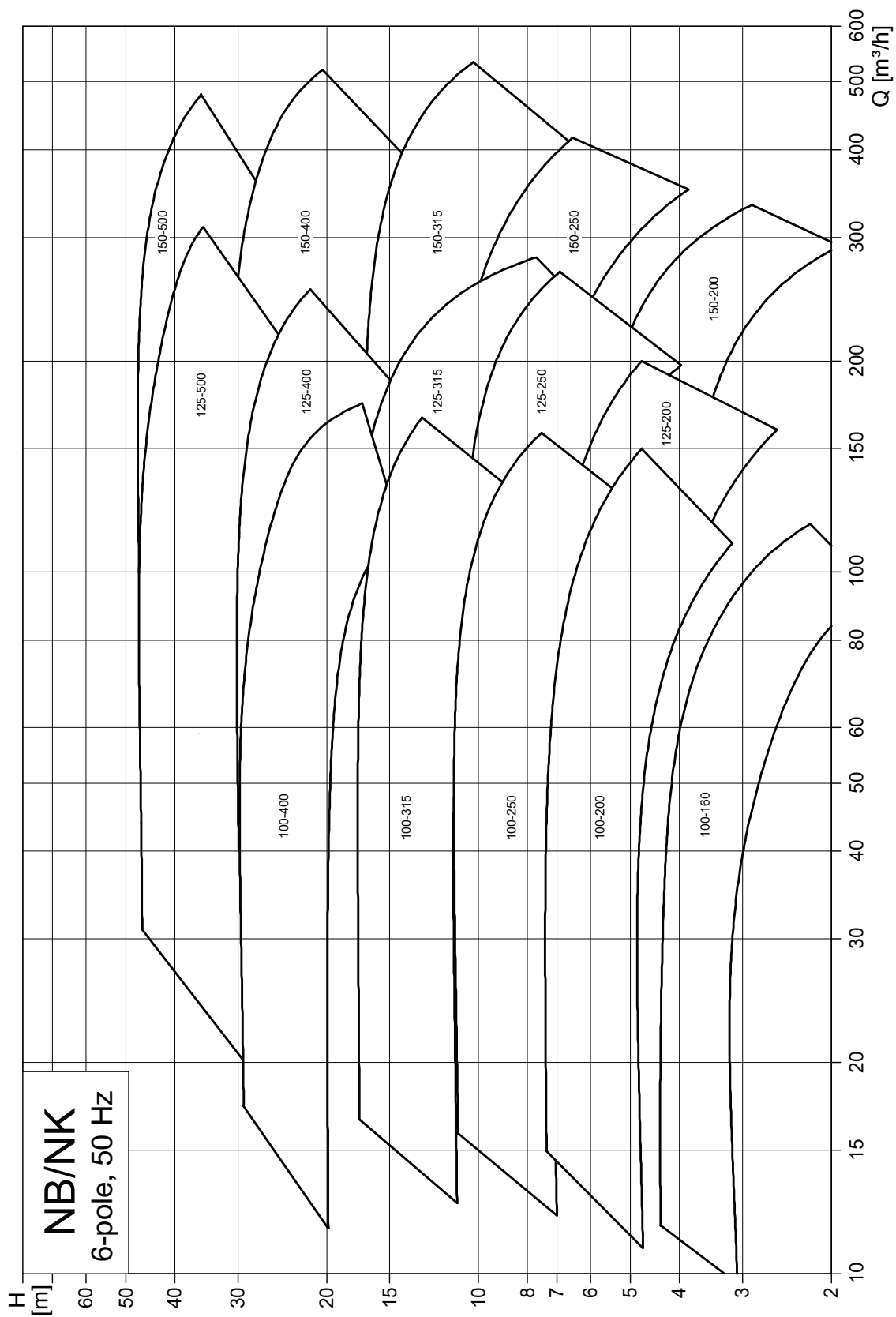

TM03 5263 4208